



Общество с ограниченной ответственностью
«НОВЫЕ РЕСУРСЫ»

Заказчик – **ПАО «Нижнекамскнефтехим»**

«Реконструкция линейного сооружения - имущественный комплекс «Управление этиленопроводов» на участке Нижнекамск – Казань. Модернизация объектов для транспортировки этилена с учётом дополнительных объемов от ЭП-600»

ДОКУМЕНТАЦИЯ ПО ПЛАНИРОВКЕ ТЕРРИТОРИИ

Проект планировки территории

Раздел 3. Материалы по обоснованию проекта планировки территории.
Графическая часть

Часть 21. Графическая часть (продолжение 20)

НКНХ.5273-ППТ3.21

Том 3.21

2024



Общество с ограниченной ответственностью
«НОВЫЕ РЕСУРСЫ»

Заказчик – **ПАО «Нижнекамскнефтехим»**

«Реконструкция линейного сооружения - имущественный комплекс «Управление этиленопроводов» на участке Нижнекамск – Казань. Модернизация объектов для транспортировки этилена с учётом дополнительных объемов от ЭП-600»

ДОКУМЕНТАЦИЯ ПО ПЛАНИРОВКЕ ТЕРРИТОРИИ

Проект планировки территории

Раздел 3. Материалы по обоснованию проекта планировки территории.
Графическая часть

Часть 21. Графическая часть (продолжение 20)

НКНХ.5273-ППТ3.21

Том 3.21

Руководитель проектов

(подпись, дата)

А.С. Махов

Главный инженер проекта

(подпись, дата)

С.А. Дордий

2024

Взам. инв. №	
Подп. и дата	
Инв. № подл.	



**ГЕО
СЕРВИС**

ООО «Геосервис»
Россия, 197198, г. Санкт-Петербург,
Малый проспект ПС, дом 5, литер Б, помещение 301
тел.: +7 (812) 456-70-86
e-mail: officegeo@geo-sz.ru
официальный сайт www.geo-sz.ru
ИНН 7813522944

Заказчик – ПАО «Нижнекамскнефтехим»

«Реконструкция линейного сооружения - имущественный комплекс «Управление этиленопроводов» на участке Нижнекамск – Казань. Модернизация объектов для транспортировки этилена с учётом дополнительных объемов от ЭП-600»

ДОКУМЕНТАЦИЯ ПО ПЛАНИРОВКЕ ТЕРРИТОРИИ

Проект планировки территории

**Раздел 3. Материалы по обоснованию проекта планировки территории.
Графическая часть**

Часть 21. Графическая часть (продолжение 20)

НКНХ.5273-ППТ3.21

Том 3.21

Технический директор

Руководитель отдела

(подпись, дата)
(подпись, дата)

М.С. Кочетова

О.А. Ермолина

2024

Взам. инв. №	
Подп. и дата	
Инв. № подл.	

СОДЕРЖАНИЕ ТОМА

Обозначение	Наименование	Примечание
НКНХ.5273-ППТ3.21-С	Содержание тома 3.21	Лист 3
НКНХ.5273-ДПТ.СД	Состав документации по планировке территории	Выпускается отдельным томом 0
НКНХ.5273-ППТ3-0004	Схема конструктивных и планировочных решений. М 1:2000	Лист 4

Взам. инв. №	Подп. и дата	НКНХ.5273-ППТ3.21-С						Стадия	Лист	Листов
		Изм.	Кол.уч	Лист	№док.	Подп.	Дата			
Инв. № подл.	Разраб.	Гурьева	<i>Гурьева</i>	25.11.24	Содержание тома 3.21				1	
	Проверил	Зюбан	<i>Зюбан</i>	25.11.24						
	Рук. отдела	Ермолина	<i>Ермолина</i>	25.11.24						
	Директор	Кочетова	<i>Кочетова</i>	25.11.24						



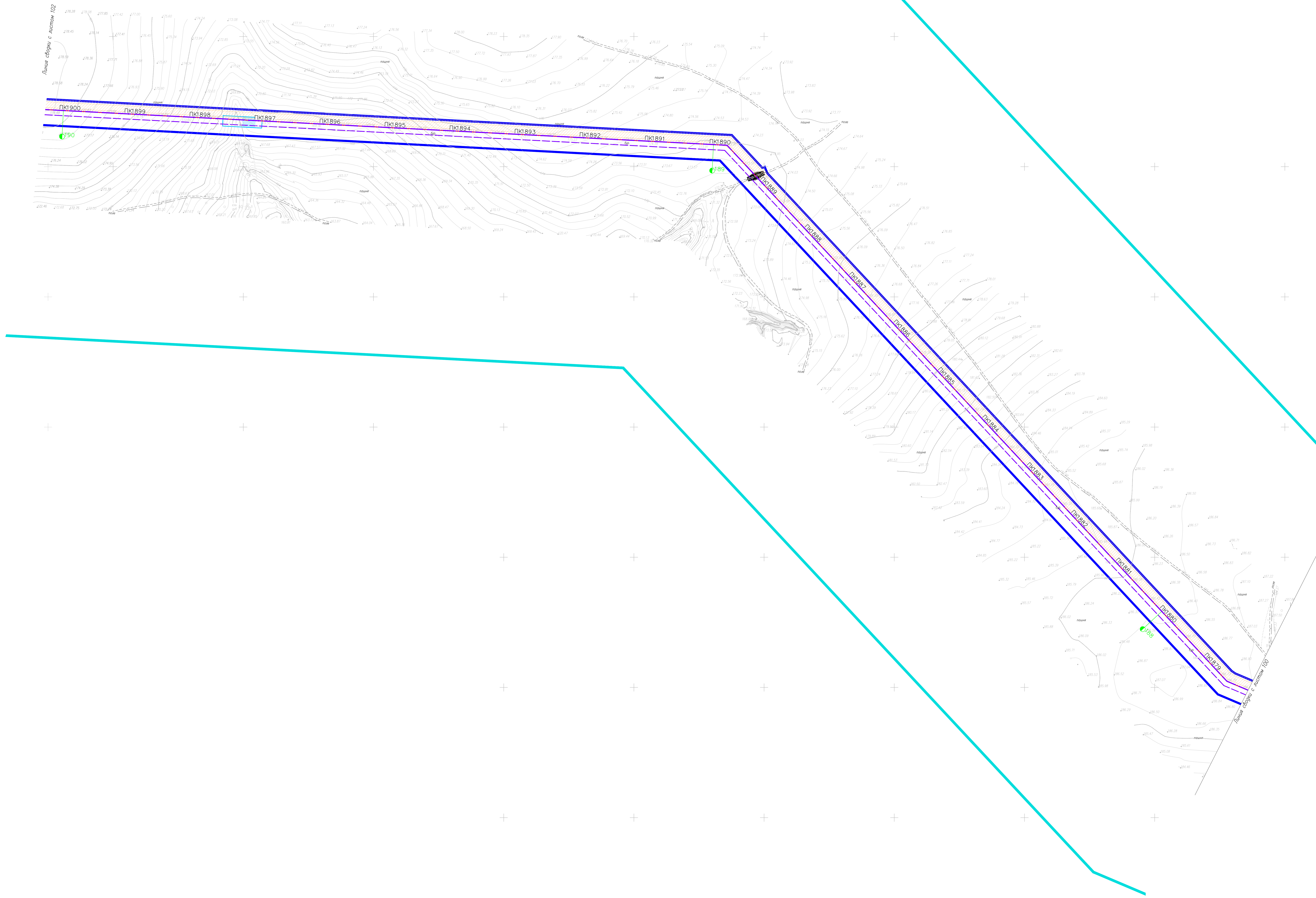

Лист № 102
 Дата: 25.11.24
 Имя: [blank]
 Фамилия: [blank]

НКХ5273-ППТЗ-0004		"Реконструкция линейного сооружения - индивидуальной комплексной территории оптического кабеля на участке Лицейского - Казань. Модернизация объектов для транспортировки оптического кабеля с учетом дополнительных объемов от 20'-600"		Лист № 102
Имя	Колл. Лист	Дата	Статус	Дата
Разработчик	Гурьева	25.11.24	25.11.24	25.11.24
Проверил	Зюбан	25.11.24	25.11.24	25.11.24
Уж. отдела	Ермолина	25.11.24	25.11.24	25.11.24
Директор	Кочетов	25.11.24	25.11.24	25.11.24
Документация по планировке территории				101
Деталь конструктивных и планировочных решений. Масштаб 1:2000				ГЕО СЕРВИС

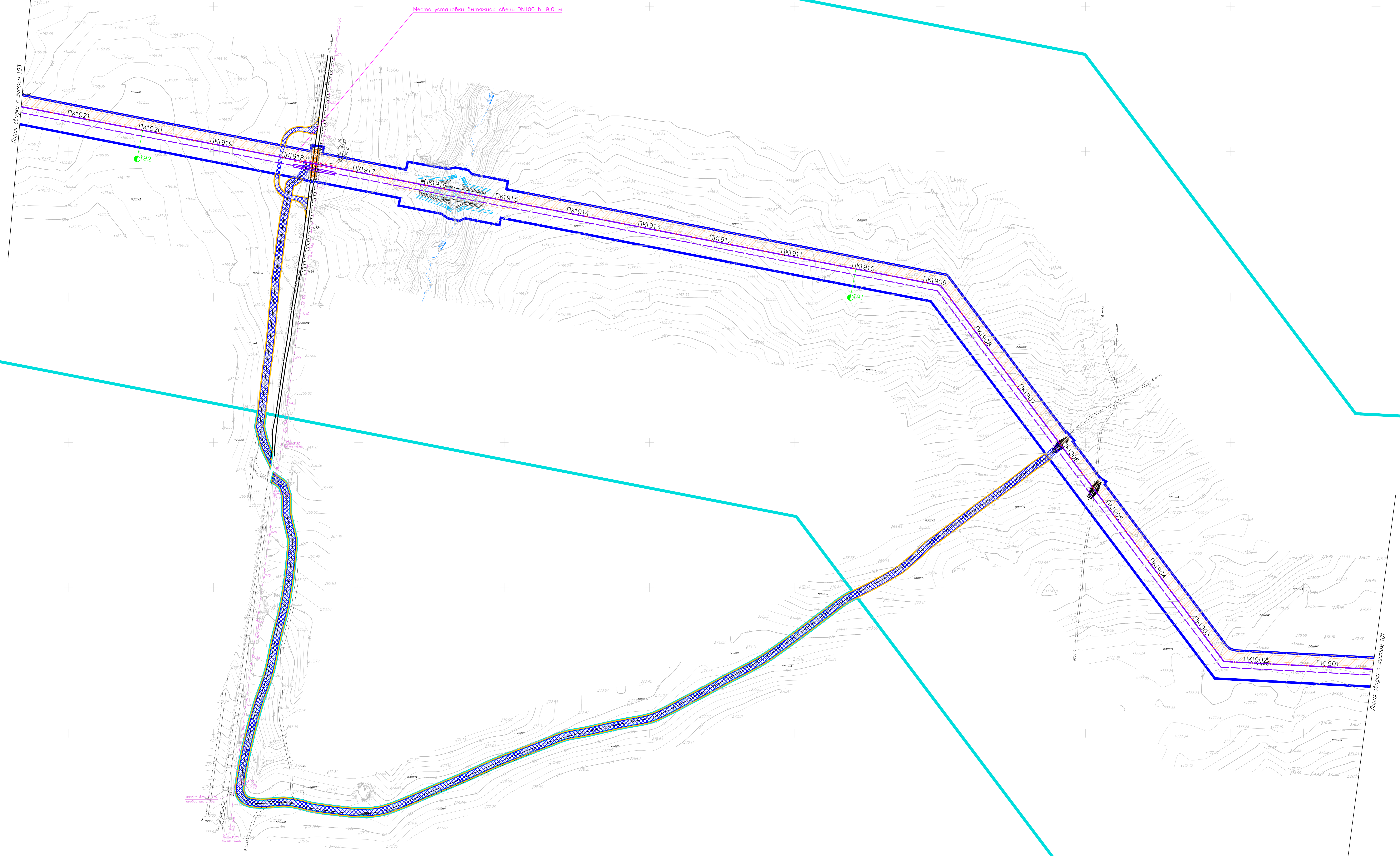
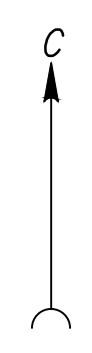

Лист № 102, 103, 104, 105, 106, 107, 108, 109, 110, 111, 112, 113, 114, 115, 116, 117, 118, 119, 120, 121, 122, 123, 124, 125, 126, 127, 128, 129, 130, 131, 132, 133, 134, 135, 136, 137, 138, 139, 140, 141, 142, 143, 144, 145, 146, 147, 148, 149, 150, 151, 152, 153, 154, 155, 156, 157, 158, 159, 160, 161, 162, 163, 164, 165, 166, 167, 168, 169, 170, 171, 172, 173, 174, 175, 176, 177, 178, 179, 180, 181, 182, 183, 184, 185, 186, 187, 188, 189, 190, 191, 192, 193, 194, 195, 196, 197, 198, 199, 200, 201, 202, 203, 204, 205, 206, 207, 208, 209, 210, 211, 212, 213, 214, 215, 216, 217, 218, 219, 220, 221, 222, 223, 224, 225, 226, 227, 228, 229, 230, 231, 232, 233, 234, 235, 236, 237, 238, 239, 240, 241, 242, 243, 244, 245, 246, 247, 248, 249, 250, 251, 252, 253, 254, 255, 256, 257, 258, 259, 260, 261, 262, 263, 264, 265, 266, 267, 268, 269, 270, 271, 272, 273, 274, 275, 276, 277, 278, 279, 280, 281, 282, 283, 284, 285, 286, 287, 288, 289, 290, 291, 292, 293, 294, 295, 296, 297, 298, 299, 300, 301, 302, 303, 304, 305, 306, 307, 308, 309, 310, 311, 312, 313, 314, 315, 316, 317, 318, 319, 320, 321, 322, 323, 324, 325, 326, 327, 328, 329, 330, 331, 332, 333, 334, 335, 336, 337, 338, 339, 340, 341, 342, 343, 344, 345, 346, 347, 348, 349, 350, 351, 352, 353, 354, 355, 356, 357, 358, 359, 360, 361, 362, 363, 364, 365, 366, 367, 368, 369, 370, 371, 372, 373, 374, 375, 376, 377, 378, 379, 380, 381, 382, 383, 384, 385, 386, 387, 388, 389, 390, 391, 392, 393, 394, 395, 396, 397, 398, 399, 400, 401, 402, 403, 404, 405, 406, 407, 408, 409, 410, 411, 412, 413, 414, 415, 416, 417, 418, 419, 420, 421, 422, 423, 424, 425, 426, 427, 428, 429, 430, 431, 432, 433, 434, 435, 436, 437, 438, 439, 440, 441, 442, 443, 444, 445, 446, 447, 448, 449, 450, 451, 452, 453, 454, 455, 456, 457, 458, 459, 460, 461, 462, 463, 464, 465, 466, 467, 468, 469, 470, 471, 472, 473, 474, 475, 476, 477, 478, 479, 480, 481, 482, 483, 484, 485, 486, 487, 488, 489, 490, 491, 492, 493, 494, 495, 496, 497, 498, 499, 500, 501, 502, 503, 504, 505, 506, 507, 508, 509, 510, 511, 512, 513, 514, 515, 516, 517, 518, 519, 520, 521, 522, 523, 524, 525, 526, 527, 528, 529, 530, 531, 532, 533, 534, 535, 536, 537, 538, 539, 540, 541, 542, 543, 544, 545, 546, 547, 548, 549, 550, 551, 552, 553, 554, 555, 556, 557, 558, 559, 560, 561, 562, 563, 564, 565, 566, 567, 568, 569, 570, 571, 572, 573, 574, 575, 576, 577, 578, 579, 580, 581, 582, 583, 584, 585, 586, 587, 588, 589, 590, 591, 592, 593, 594, 595, 596, 597, 598, 599, 600, 601, 602, 603, 604, 605, 606, 607, 608, 609, 610, 611, 612, 613, 614, 615, 616, 617, 618, 619, 620, 621, 622, 623, 624, 625, 626, 627, 628, 629, 630, 631, 632, 633, 634, 635, 636, 637, 638, 639, 640, 641, 642, 643, 644, 645, 646, 647, 648, 649, 650, 651, 652, 653, 654, 655, 656, 657, 658, 659, 660, 661, 662, 663, 664, 665, 666, 667, 668, 669, 670, 671, 672, 673, 674, 675, 676, 677, 678, 679, 680, 681, 682, 683, 684, 685, 686, 687, 688, 689, 690, 691, 692, 693, 694, 695, 696, 697, 698, 699, 700, 701, 702, 703, 704, 705, 706, 707, 708, 709, 710, 711, 712, 713, 714, 715, 716, 717, 718, 719, 720, 721, 722, 723, 724, 725, 726, 727, 728, 729, 730, 731, 732, 733, 734, 735, 736, 737, 738, 739, 740, 741, 742, 743, 744, 745, 746, 747, 748, 749, 750, 751, 752, 753, 754, 755, 756, 757, 758, 759, 760, 761, 762, 763, 764, 765, 766, 767, 768, 769, 770, 771, 772, 773, 774, 775, 776, 777, 778, 779, 780, 781, 782, 783, 784, 785, 786, 787, 788, 789, 790, 791, 792, 793, 794, 795, 796, 797, 798, 799, 800, 801, 802, 803, 804, 805, 806, 807, 808, 809, 810, 811, 812, 813, 814, 815, 816, 817, 818, 819, 820, 821, 822, 823, 824, 825, 826, 827, 828, 829, 830, 831, 832, 833, 834, 835, 836, 837, 838, 839, 840, 841, 842, 843, 844, 845, 846, 847, 848, 849, 850, 851, 852, 853, 854, 855, 856, 857, 858, 859, 860, 861, 862, 863, 864, 865, 866, 867, 868, 869, 870, 871, 872, 873, 874, 875, 876, 877, 878, 879, 880, 881, 882, 883, 884, 885, 886, 887, 888, 889, 890, 891, 892, 893, 894, 895, 896, 897, 898, 899, 900, 901, 902, 903, 904, 905, 906, 907, 908, 909, 910, 911, 912, 913, 914, 915, 916, 917, 918, 919, 920, 921, 922, 923, 924, 925, 926, 927, 928, 929, 930, 931, 932, 933, 934, 935, 936, 937, 938, 939, 940, 941, 942, 943, 944, 945, 946, 947, 948, 949, 950, 951, 952, 953, 954, 955, 956, 957, 958, 959, 960, 961, 962, 963, 964, 965, 966, 967, 968, 969, 970, 971, 972, 973, 974, 975, 976, 977, 978, 979, 980, 981, 982, 983, 984, 985, 986, 987, 988, 989, 990, 991, 992, 993, 994, 995, 996, 997, 998, 999, 1000

НКХ5273-ППТЗ-0004			
"Реконструкция линейного сооружения - инвестиционный комплекс «Проблемные элеваторофермы на участке Липецкий - Казань. Модернизация объектов для транспортировки опшени с учетом дополнительных объемов от 30-400"			
Имя	Колл. Лист	Дата	Статус
Разработчик	Гурьева	25.11.24	
Проверил	Зюбан	25.11.24	
Уж. отдела	Ермолина	25.11.24	
Директор	Кочетов	25.11.24	
Документация по планировке территории			Этажи Лист Листов
Дано конструктивных и планировочных решений. Масштаб 1:2000			102
НКХ5273-ППТЗ-0004_1_R.dwg			ГЕО СЕРВИС

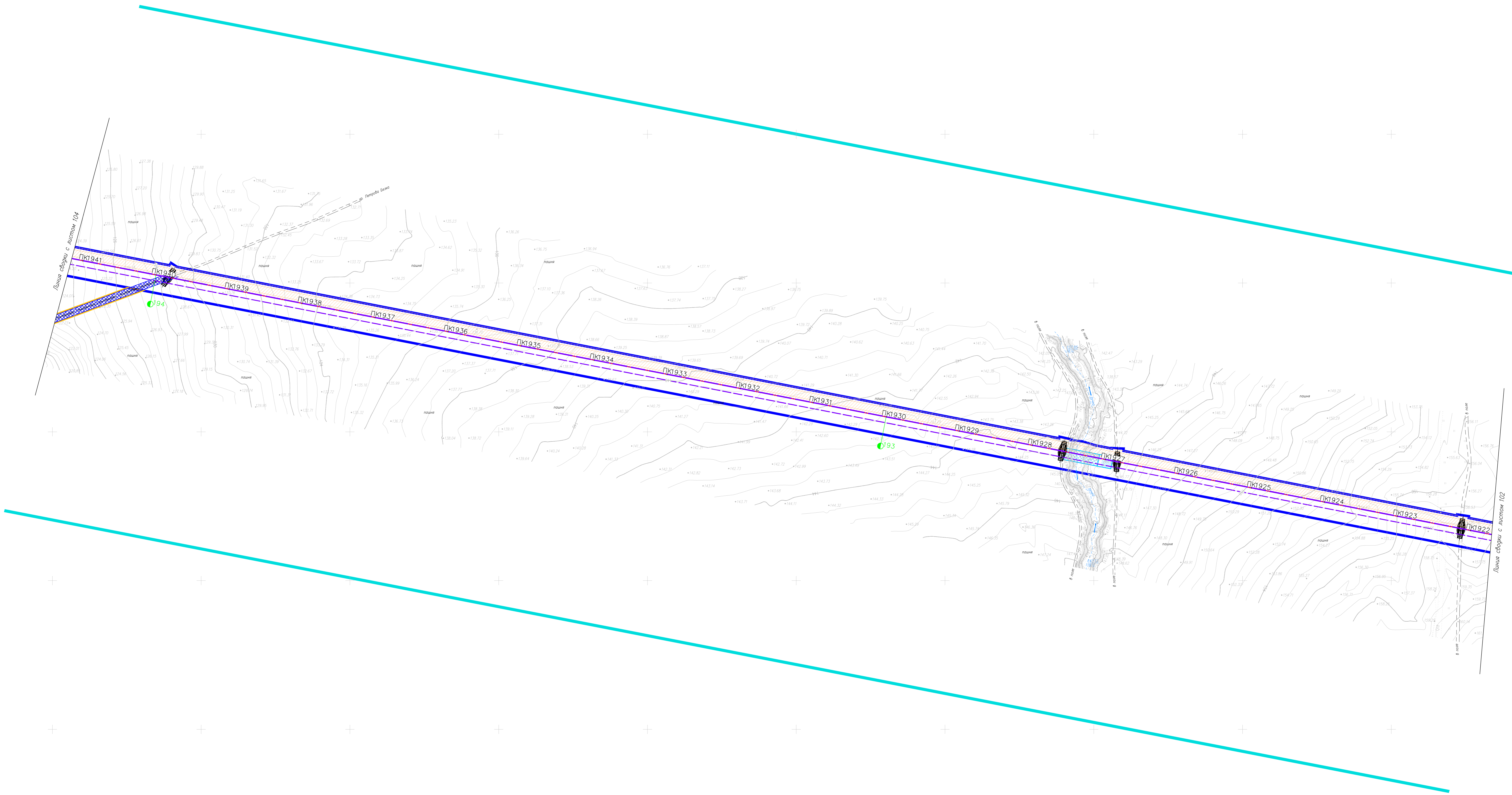
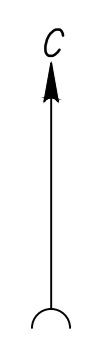

Лист № 103 из 103

НКХ5273-ПТЗ-0004				
"Реконструкция линейного сооружения - инвестиционный комплекс «Пробурение теплогоризонтов на участке Лысковский - Казань. Модернизация объектов для транспортировки, отлива с учетом дополнительных объемов от 20-400"				
Имя	Колл.	Лист	Конт.	Дата
Разработчик	Гурьева			25.11.24
Проверил	Зюбан			25.11.24
Уж. отдела	Ермолина			25.11.24
Директор	Кочетов			25.11.24
НКХ5273-ПТЗ-0004_1_R.dwg				103
Документация по планировке территории				Лист
Деталь конструктивных и планировочных решений. Масштаб 1:2000				103
ГЕО СЕРВИС				

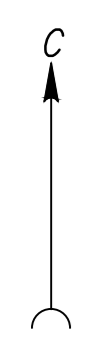

Линия сводки с листом 104

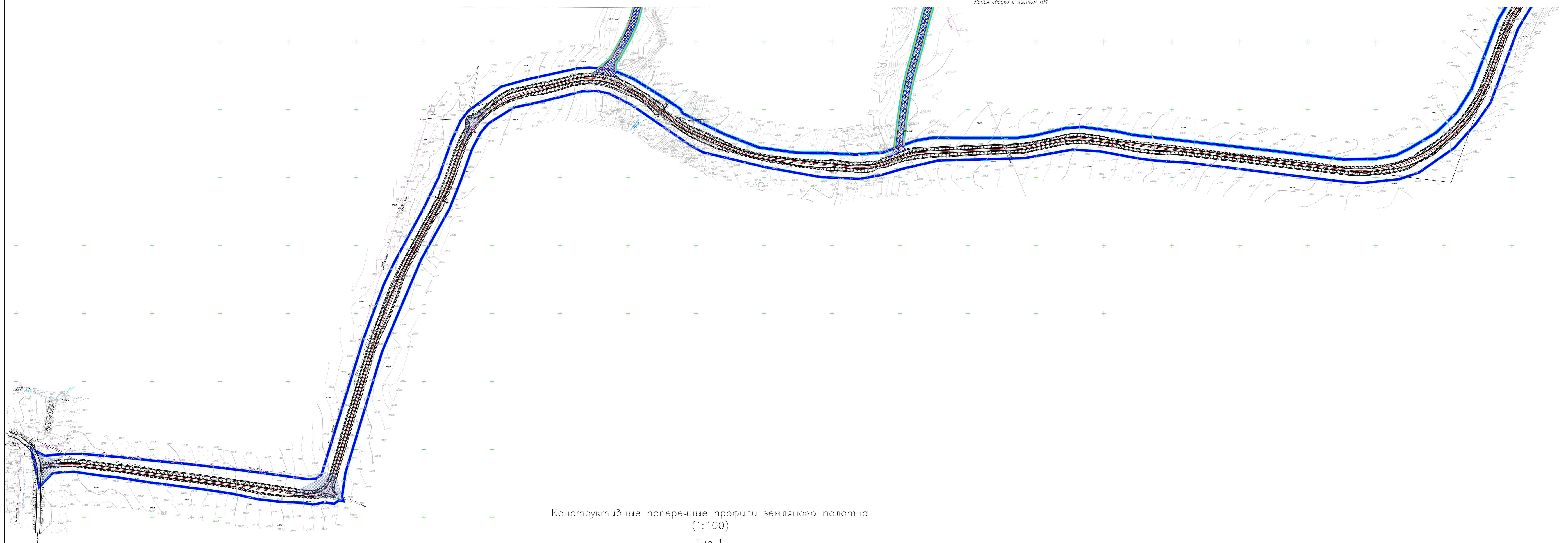

Конструктивные поперечные профили земляного полотна (1:100)

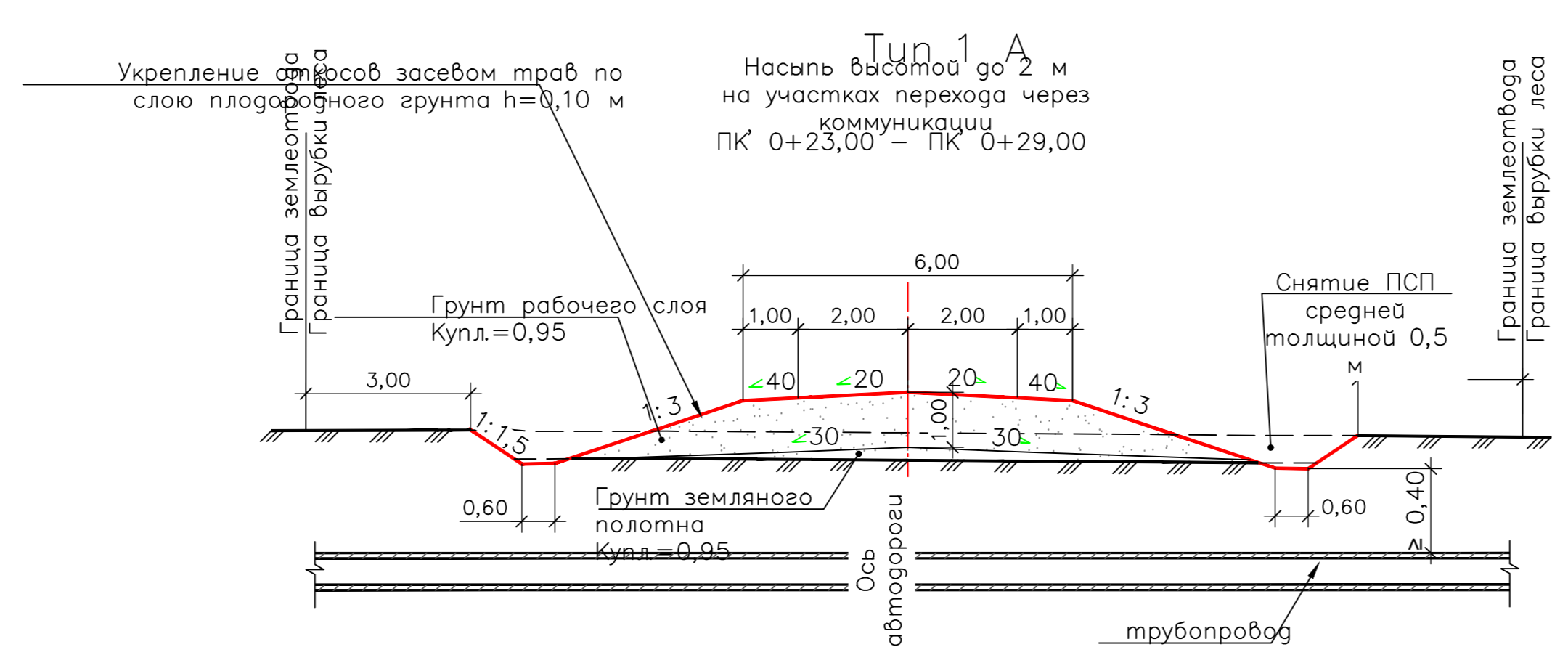
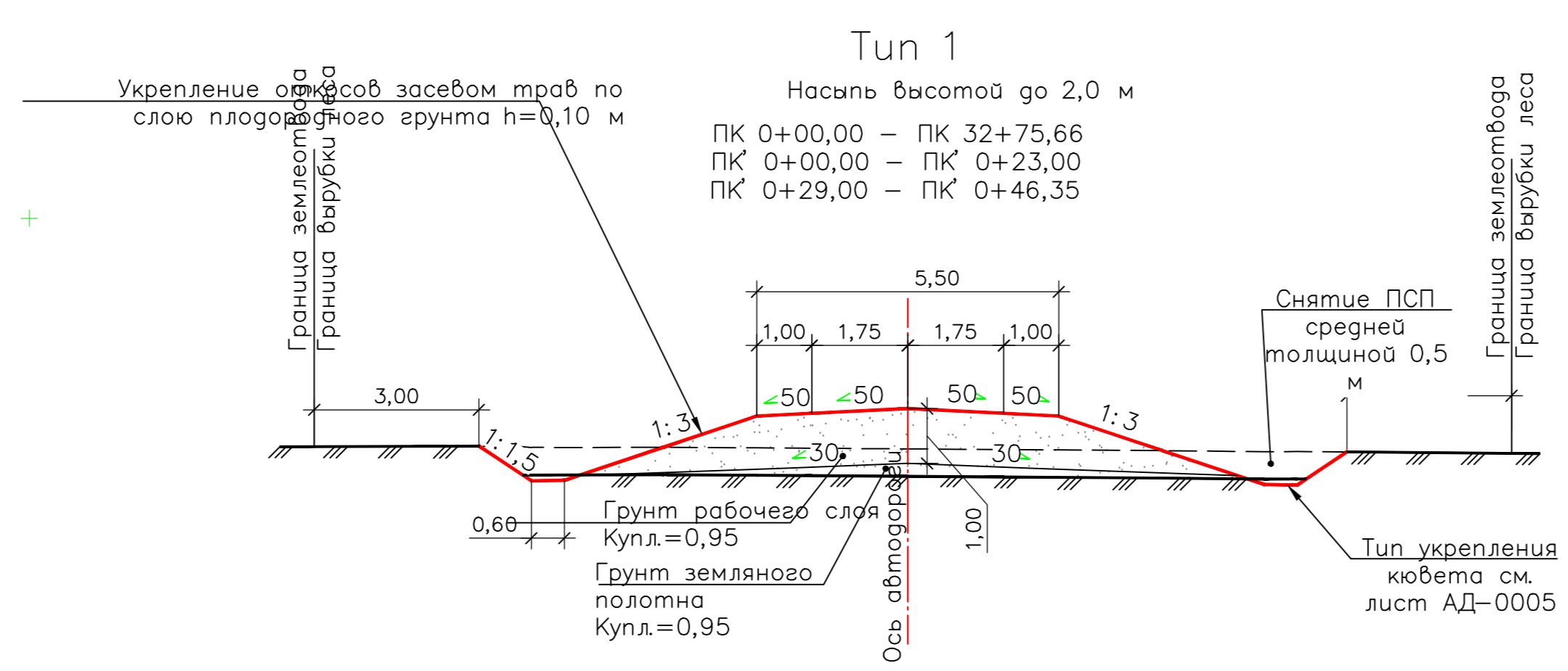

Лист № 104
Полн. и разно.
Взв. шк. М.

НКНХ5273-ППТЗ-0004				
"Реконструкция линейного сооружения - существующий комплекс «Горьковский элеватороферма на участке Лысенко» - Казань. Модернизация объектов для транспортировки опилков с учетом дополнительных объемов от 20-400"				
Имя	Кол. листов	Дата	Подпись	Дата
Разработчик	Гурьева	25.11.24		
Проверил	Зюбан	25.11.24		
Уж. отдела	Ермолина	25.11.24		
Документация по планировке территории				Этап: Лист Листов
Сделано конструктивных и планировочных решений. Масштаб 1:2000				105
Директор	Кочетов	25.11.24		
НКНХ5273-ППТЗ-0004_1_R.dwg				



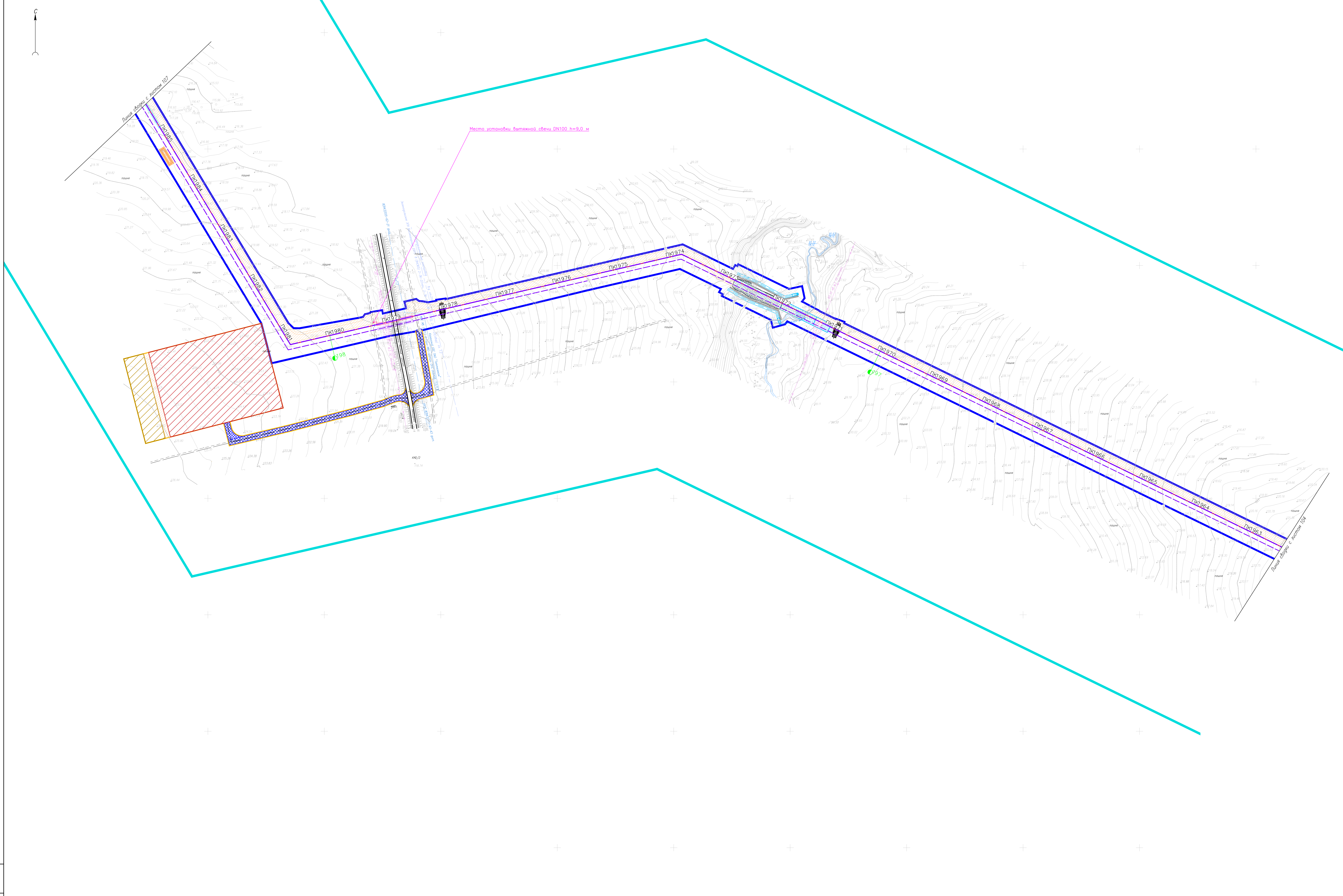
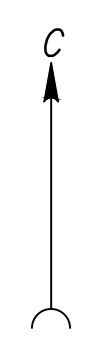

Лист № 106 из 106

НКНХ5273-ППТ3-0004			
"Реконструкция линейного сооружения - индивидуальной канализационной сети на участке Лицейского комплекса «Горького» в г. Казань. Модернизация объектов для транспортировки отходов с учетом дополнительных объемов от 20-400"			
Имя	Кол. листов	Дата	Статус
Разработчик	Гурьева	25.11.24	Составитель
Проверил	Зюбан	25.11.24	Проверил
Уж. отдела	Ермолина	25.11.24	Утвердил
Директор	Кочетов	25.11.24	Директор
Документация по планировке территории			Этап: Лист Листов
Дано конструктивных и планировочных решений. Масштаб 1:2000			106
НКНХ5273-ППТ3-0004_1_R.dwg			ГЕО СЕРВИС

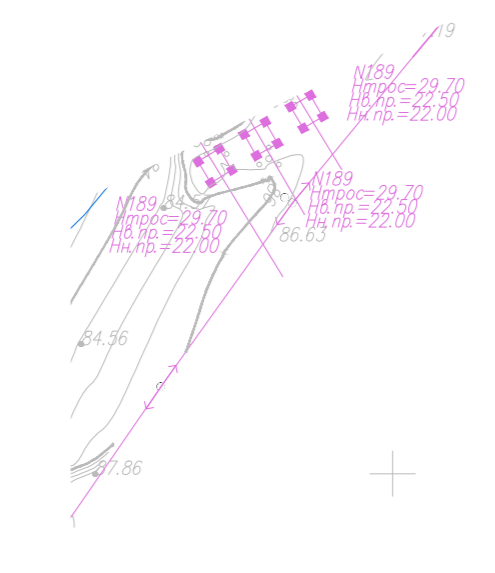
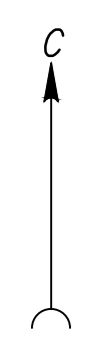

← 200 м. Водопроводная линия
← Канализационная линия

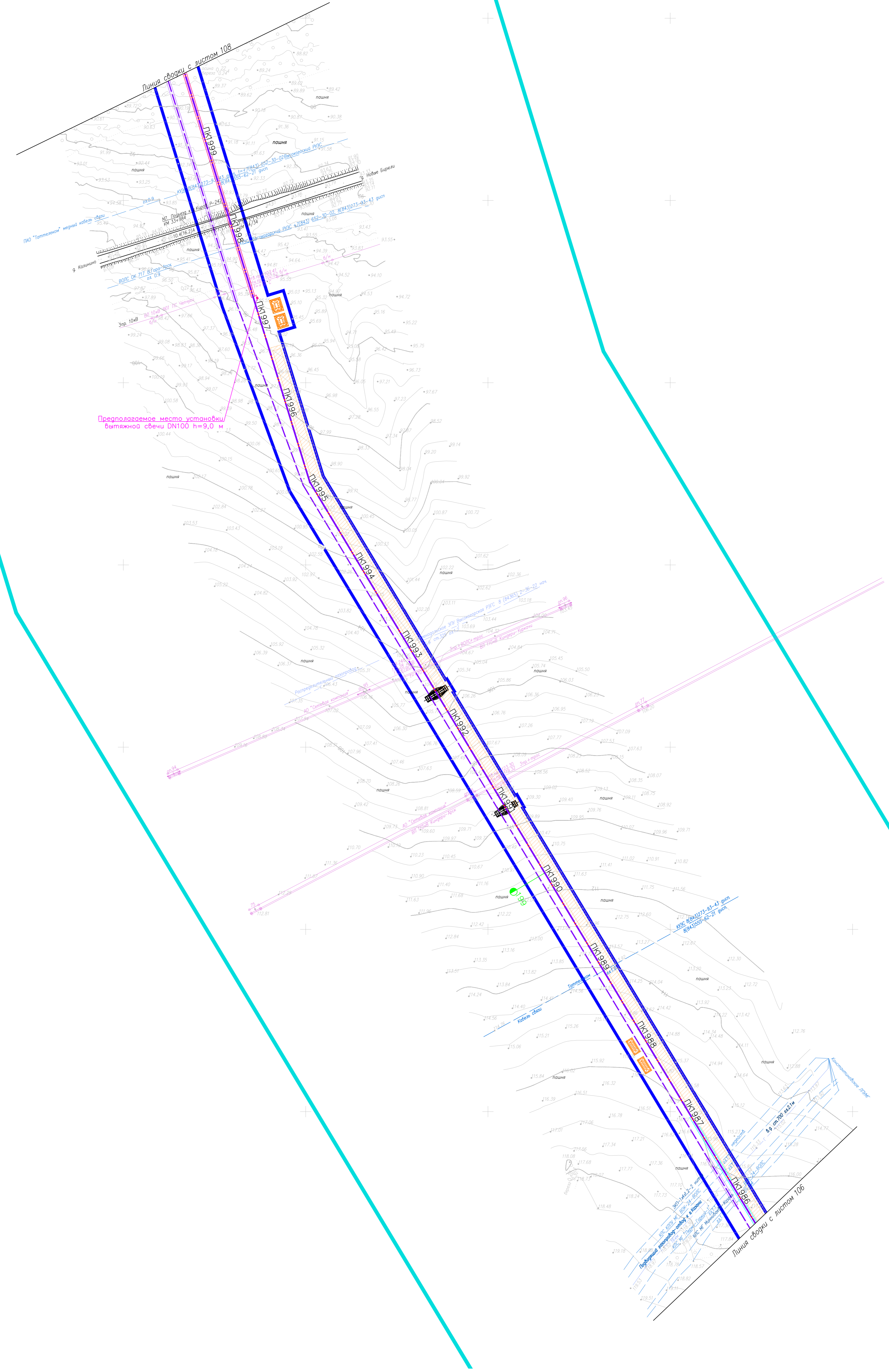

Лист № 107 из 107
Водоснабжение
Водоснабжение

НКХ5273-ПП3-0004				Этажи		Лист		Листов	
"Реконструкция линейного сооружения - инженерный комплекс «Горбунское теплостанционное на участке Липецкого - Казань. Модернизация объектов для транспортировки отхода с учетом дополнительных объемов от 20-400"									
Имя	Колл.	Лист	В.Зав.	Получил	Дата	Документация по планировке территории			
Разработал	Гурьева				25.11.24	107			
Проверил	Зюбан				25.11.24				
Уж. отдела	Ермолина				25.11.24				
Директор						Сделка конструктивных и планировочных решений. Москва 11:2000			
Кочетов						25.11.24			
НКХ5273-ПП3-0004_1_Р.dwg									



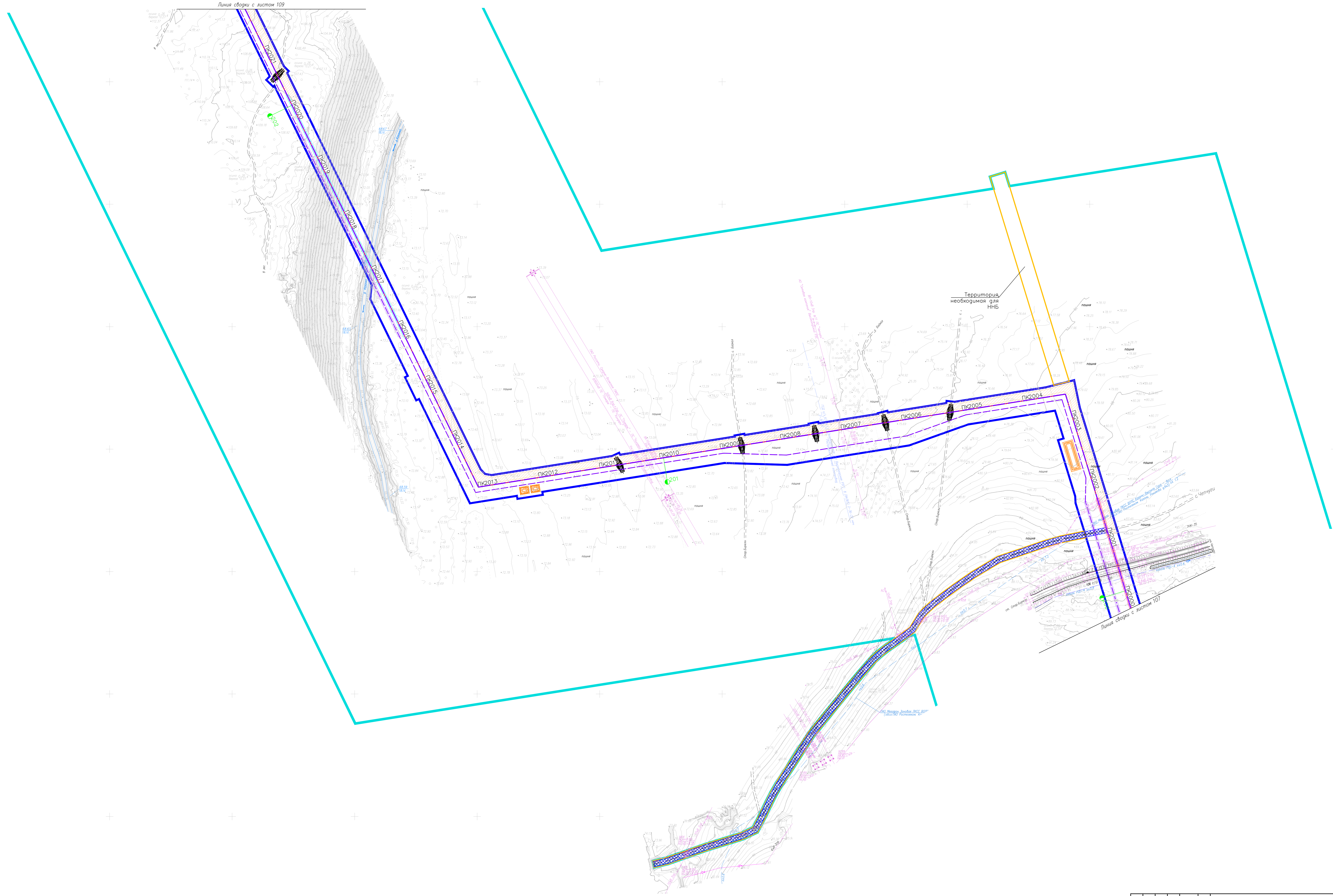
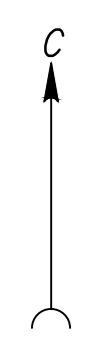

Лист № 108, 109, 110, 111, 112, 113, 114, 115, 116, 117, 118, 119, 120, 121, 122, 123, 124, 125, 126, 127, 128, 129, 130, 131, 132, 133, 134, 135, 136, 137, 138, 139, 140, 141, 142, 143, 144, 145, 146, 147, 148, 149, 150, 151, 152, 153, 154, 155, 156, 157, 158, 159, 160, 161, 162, 163, 164, 165, 166, 167, 168, 169, 170, 171, 172, 173, 174, 175, 176, 177, 178, 179, 180, 181, 182, 183, 184, 185, 186, 187, 188, 189, 190, 191, 192, 193, 194, 195, 196, 197, 198, 199, 200

НКХ5273-ПТЗ-0004			
"Реконструкция линейного сооружения - индивидуальный комплекс «Горьковский элеватороферос на участке Лысковский - Казань. Модернизация объектов для транспортировки опилков с учетом дополнительных объемов от 20-400"			
Имя	Колл. лист	К. дата	Дата
Разработчик	Гурьева	25.11.24	25.11.24
Проверил	Зюбан	25.11.24	25.11.24
Уж. отдела	Ермолина	25.11.24	25.11.24
Директор	Кочетова	25.11.24	25.11.24
НКХ5273-ПТЗ-0004_1_R.dwg			Этажи Лист Листов
Документация по планировке территории			108
Деталь конструктивных и планировочных решений. Масштаб 1:2000			ГЕО СЕРВИС

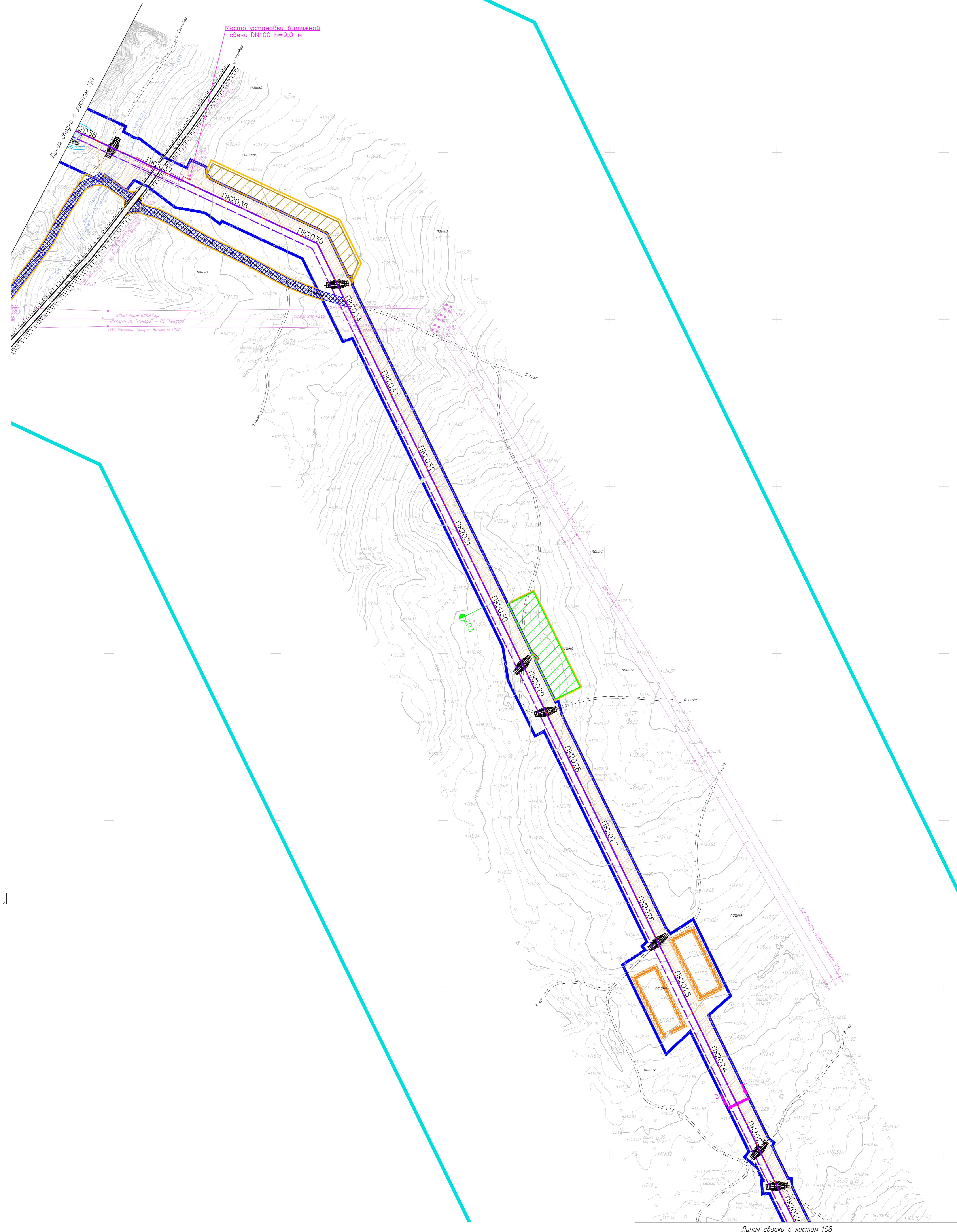
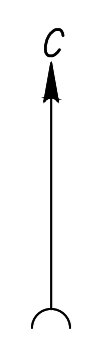

Поперечный профиль полосы отвода при укладке этиленпровода в границах ООПТ и лесопарковых зон

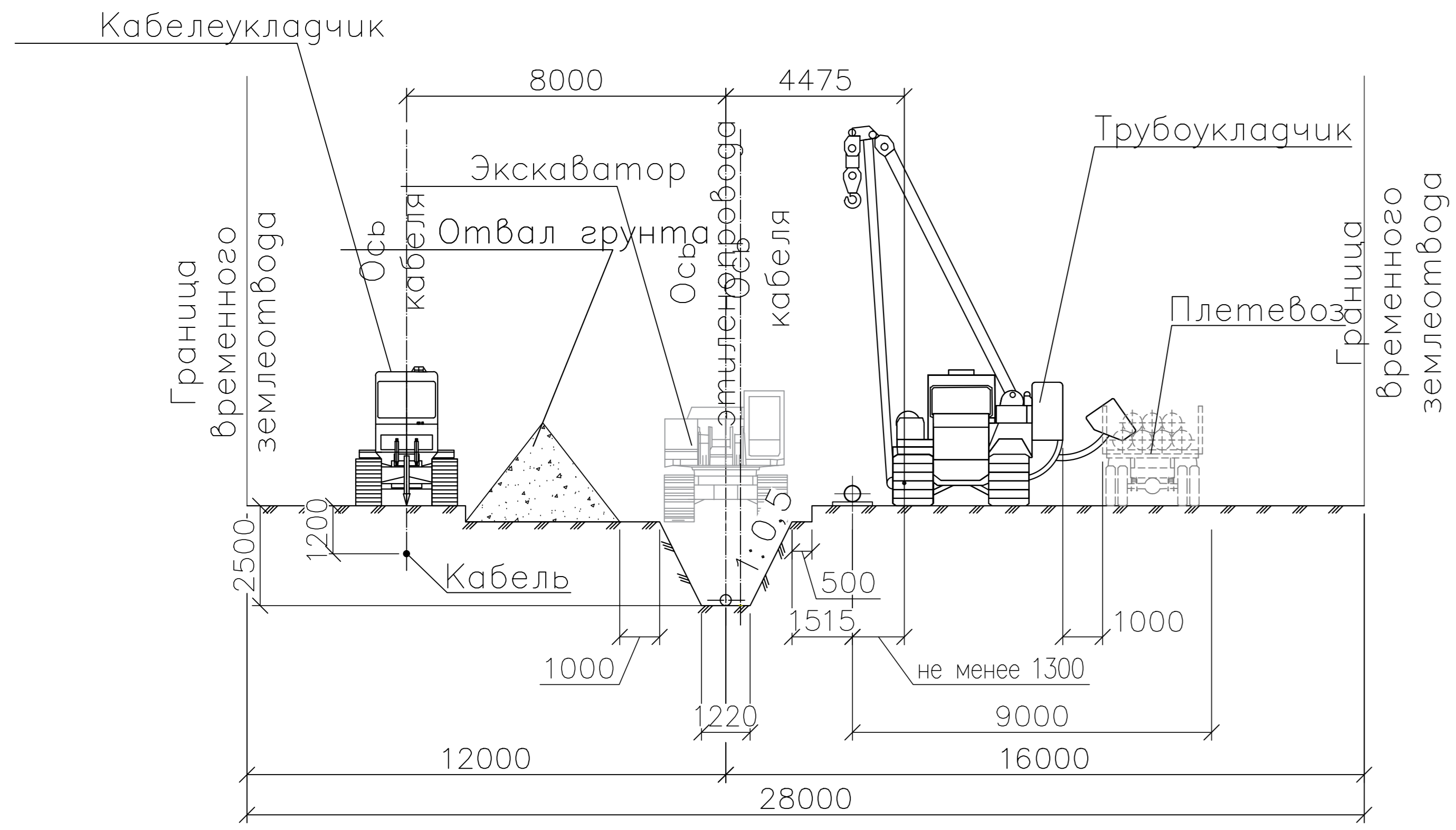

Линия связи с листом 108

НКХ5273-ПТЗ-0004			
"Реконструкция линейно-сооружения - индивидуальный комплекс «Проблески этиленпровода на участке Лицейского - Казань. Модернизация объектов для транспортировки этилена с учетом дополнительных объемов от 20-400"			
Имя	Колл. Лист	Дата	Статус
Разработчик	Гурьева	25.11.24	25.11.24
Проверил	Зюбан	25.11.24	25.11.24
Рук. отдела	Ермолина	25.11.24	25.11.24
Директор	Кочетов	25.11.24	25.11.24
Документация по планировке территории			Этажи Лист Листов
Дано конструктивных и планировочных решений. Масштаб 1:2000			109
ГЕО СЕРВИС			

Лист № 109

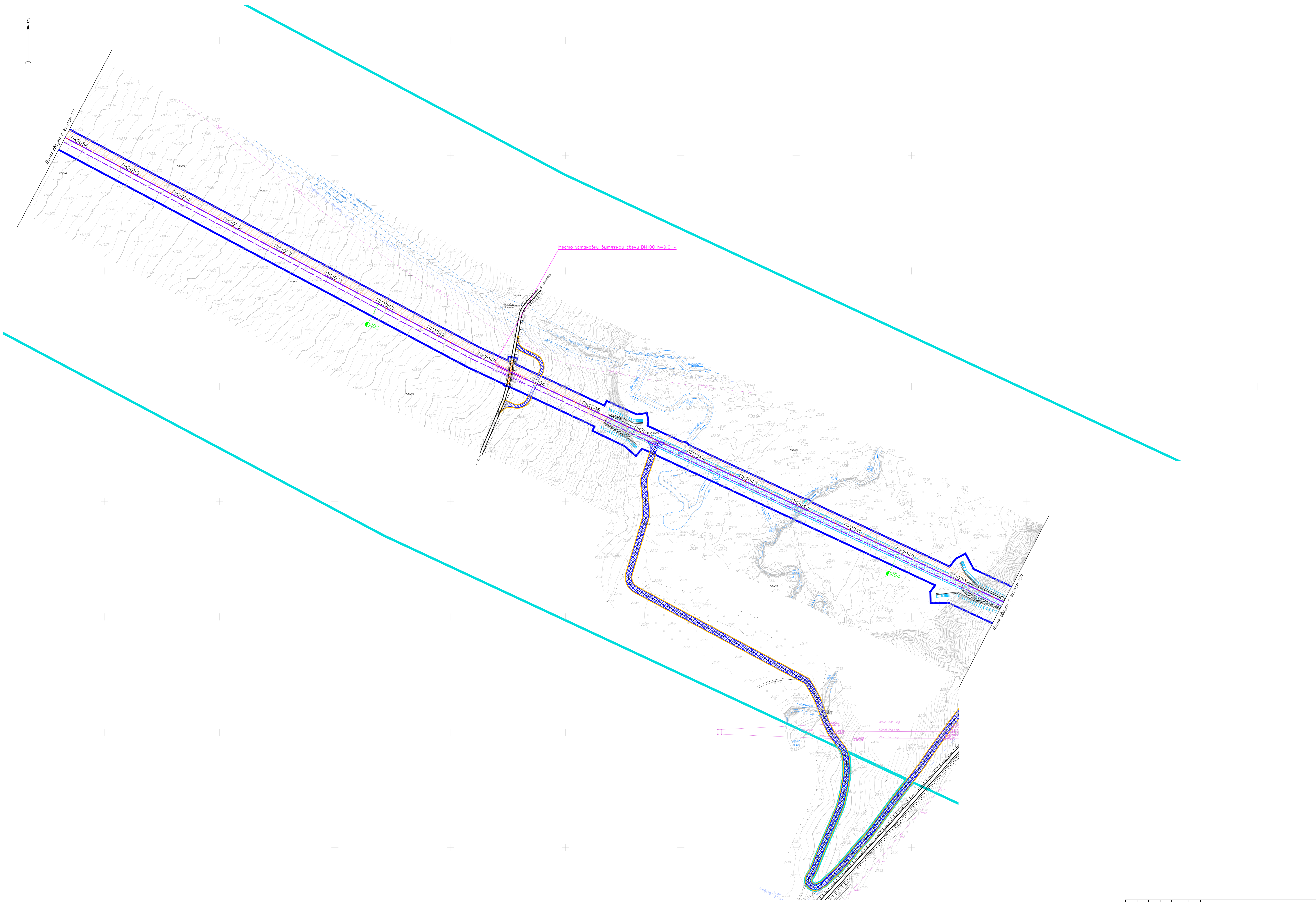
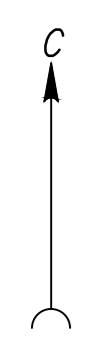

Лист № 110
 Дата: 25.11.24
 Исполнитель: [Signature]

НКХ5273-ПП3-0004				
"Реконструкция линейного сооружения - индивидуальный комплекс «Горюхино-Теплостанция» на участке Липецкого - Казань. Модернизация объектов для транспортировки топлива с учетом дополнительных объемов от 20-400"				
Имя	Колл.	Лист	К/Зав.	Дата
Разработчик	Гурьева			25.11.24
Проверил	Зюбан			25.11.24
Ук. отдела	Ермолина			25.11.24
Директор	Кочетов			25.11.24
НКХ5273-ПП3-0004_1_R.dwg				110
Документация по планировке территории				110
Деталь конструктивных и планировочных решений. Масштаб 1:2000				110
ГЕО СЕРВИС				110

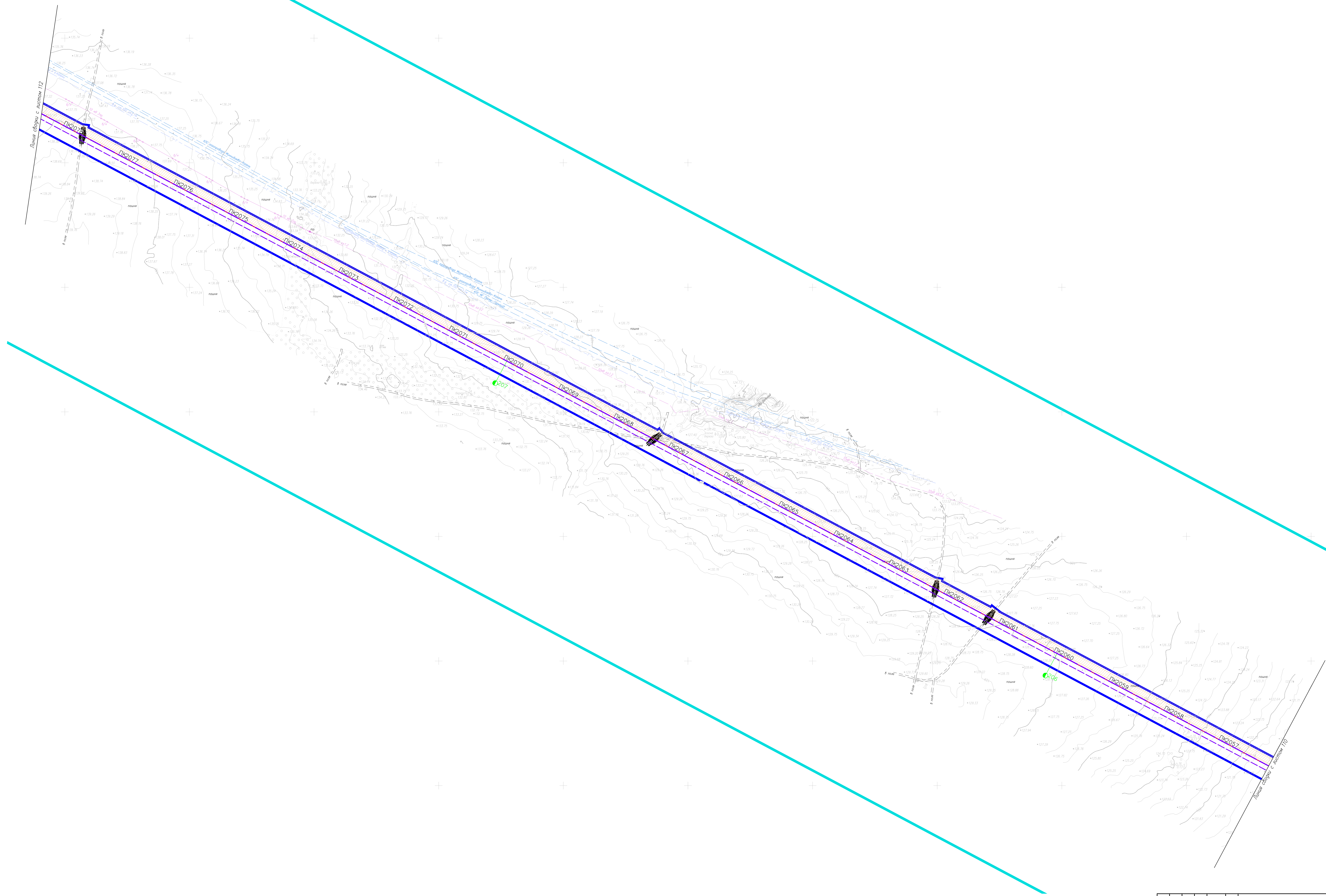

Лист № 111
 Дата: 25.11.24
 Имя: Кочетов

НКХ5273-П1П3-0004		Этажи: Лист 1	
"Реконструкция линейного сооружения - индивидуальный комплекс" (продление элеватороводов на участке Личенский - Казань. Модернизация объектов для транспортировки опилков с учетом дополнительных объемов от 20'-400")			
Имя	Колл	Лист	Дата
Разработал	Гурьева	25.11.24	25.11.24
Проверил	Зюбан	25.11.24	25.11.24
Уж. отдела	Ермолина	25.11.24	
Директор	Кочетов	25.11.24	
НКХ5273-П1П3-0004_1_R.dwg		Дата: 25.11.24	



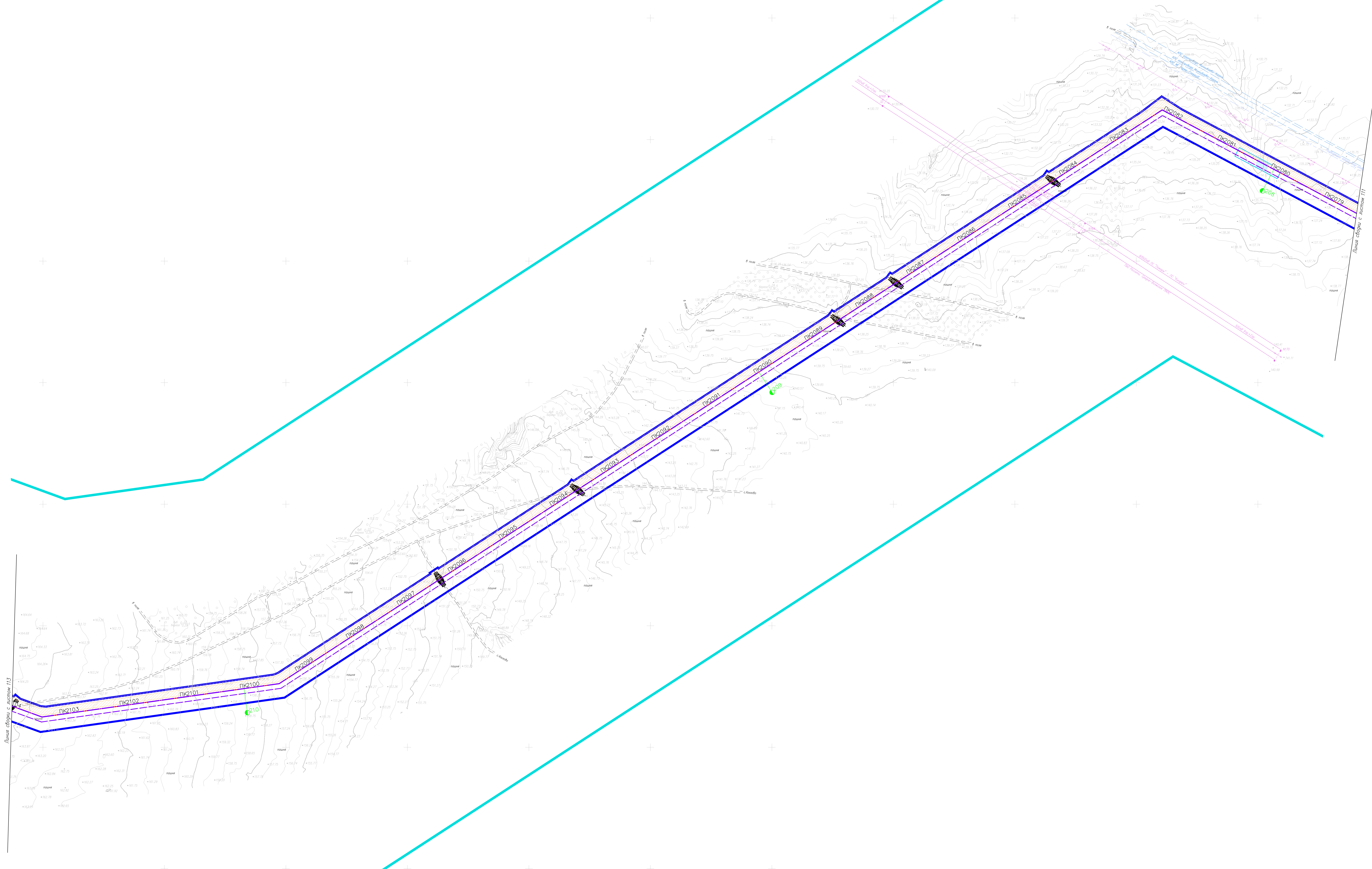

Линия сборки с листом 113

Линия сборки с листом 111

Лист № 112
Дата: 25.11.24
Исполнитель: [Signature]

НКХ5273-ППТ3-0004				
"Реконструкция линейного сооружения - инвестиционный комплекс «Профильные электровозы» на участке Пышенино - Казань. Модернизация объектов для транспортировки, оптимизация с учетом дополнительных объемов от 20'-400"				
Имя	Колл. Лист	К. Знак	Дата	Статус
Разработчик	Гурьева		25.11.24	Этап: Лист Листов
Проверил	Зюбан		25.11.24	Документация по планировке территории
Уч. отдела	Ермолина		25.11.24	
Дано: конструктивные и планировочные решения. Масштаб 1:2000				112
Директор	Кочетов		25.11.24	
НКХ5273-ППТ3-0004_1_R.dwg				



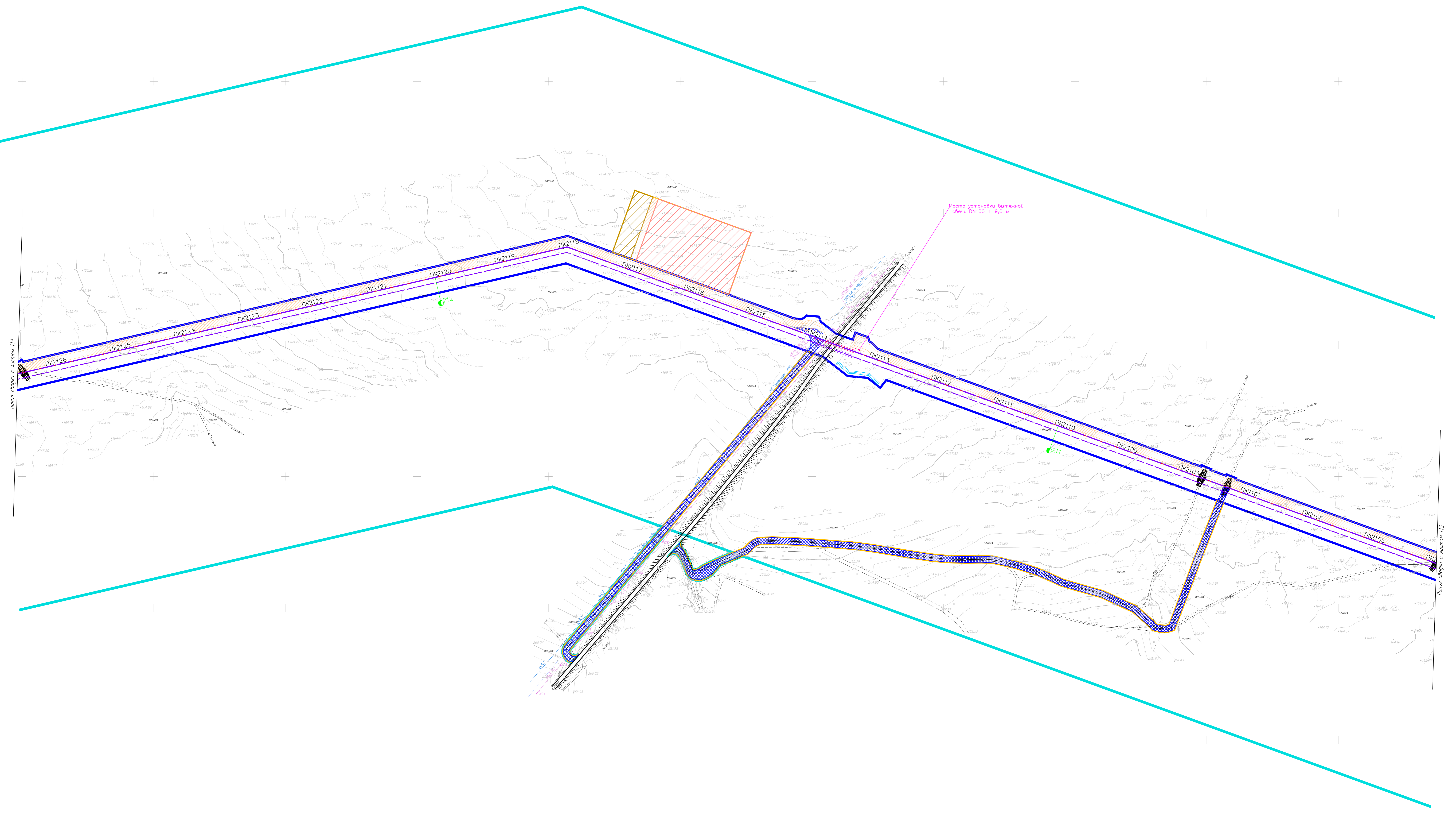
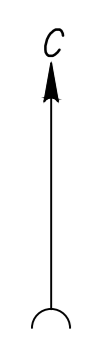

Лист № 114

Линия сборки с листом 112

НКХ5273-ППЗ-0004				
"Реконструкция линейно-сооружения - индивидуальной комплекс «Пробирные электротрассы на участке Лианозинский - Казань. Модернизация объектов для транспортировки отходов с учетом дополнительных объемов от 20-400"				
Имя	Колл. лист	К. дата	Пароль	Дата
Разработал	Гурьева	25.11.24		
Проверил	Зюбан	25.11.24		
Ук. отдела	Ермолина	25.11.24		
Директор	Кочетов	25.11.24		
Документация по планировке территории				Этажище Лист Листов
Деталь конструктивных и планировочных решений. Масштаб 1:2000				113
НКХ5273-ППЗ-0004_1_R.dwg				ГЕО СЕРВИС

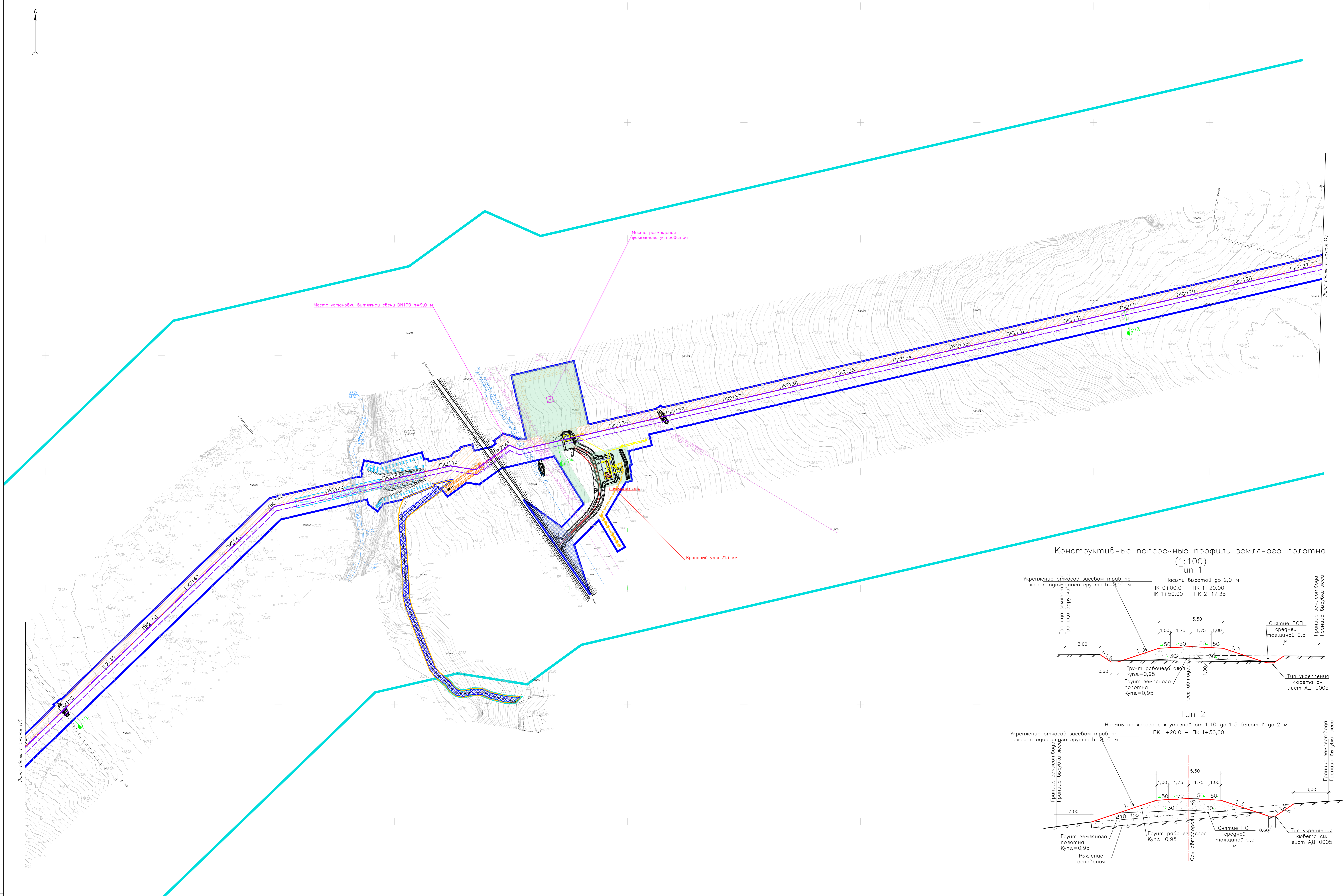
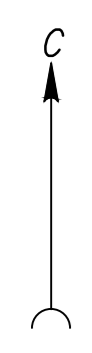

Конструктивные поперечные профили земляного полотна (1:100)
Тун 1

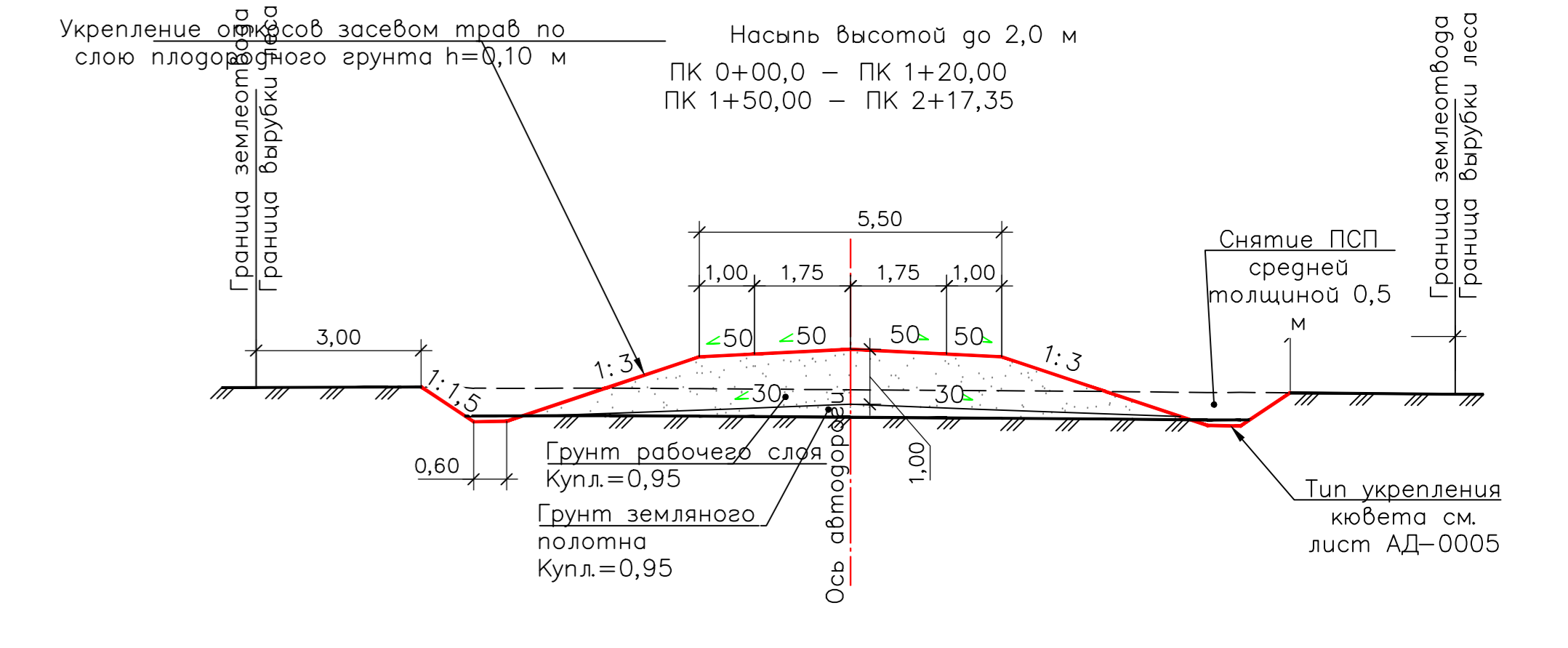

Тун 2

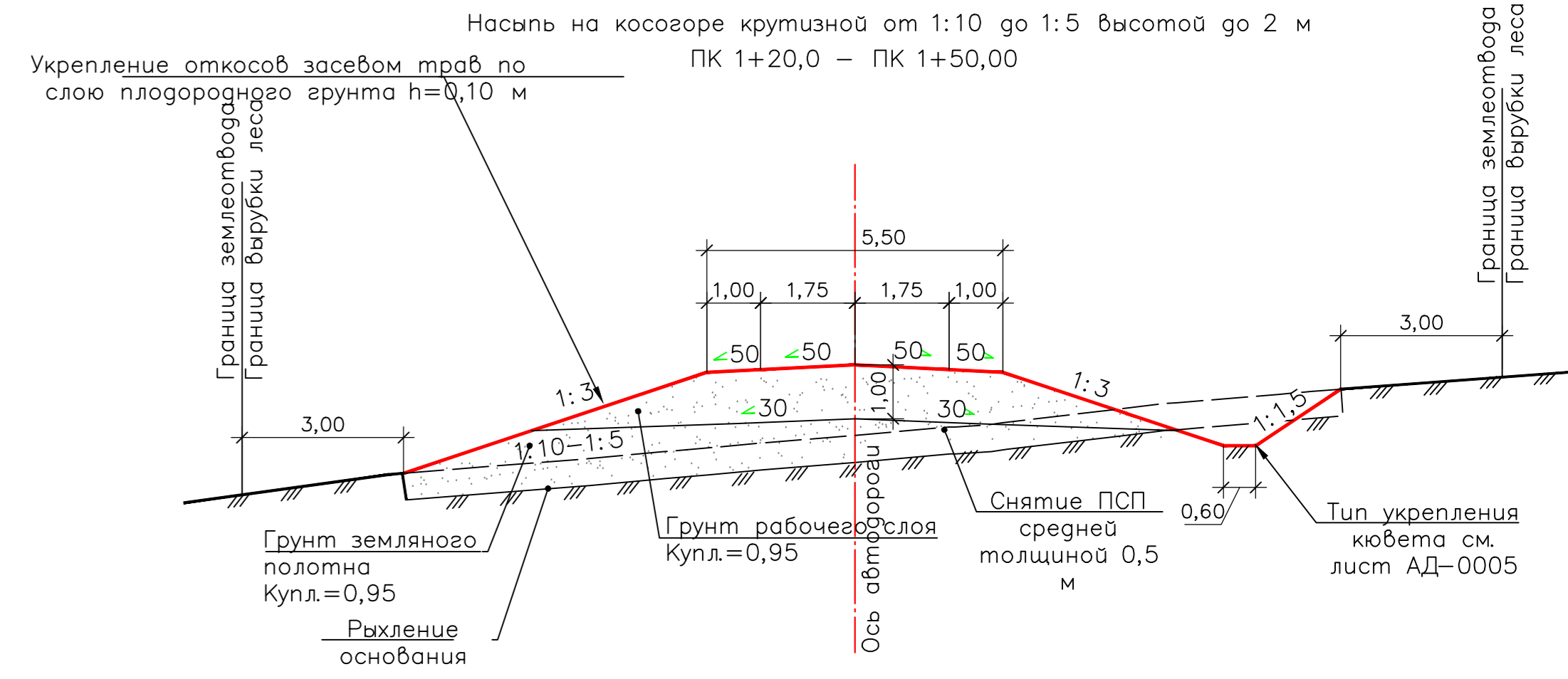

Имя		Иванов	Дата	25.12.24
Имя		Смирнов	Дата	25.12.24
Имя		Петров	Дата	25.12.24
Имя		Кочетов	Дата	25.12.24

НКХ5273-ППТ3-0004
"Реконструкция линейно-сооружения - инженерный комплекс «Проблемы теплогорбы на участке Личенский - Казань. Модернизация объектов для транспортировки отливок с учетом дополнительных объемов от 30-4000" - Этажность 1 | Листов 114

Документация по планировке территории
Схема конструктивных и планировочных решений. Масштаб 1:2000

ГЕО СЕРВИС

Имя: []
Дата: []
Имя: []
Дата: []
Имя: []
Дата: []
Имя: []
Дата: []

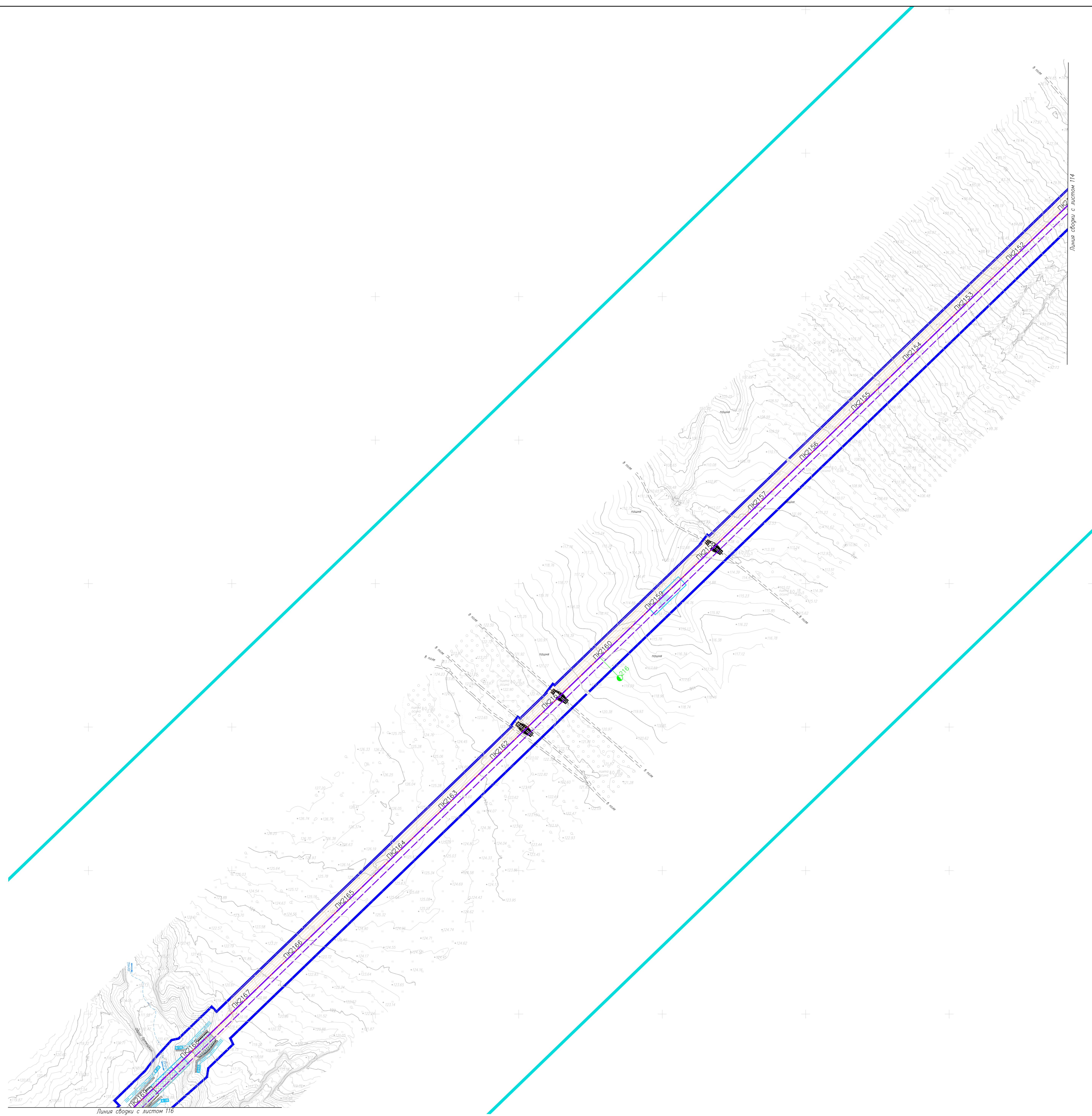
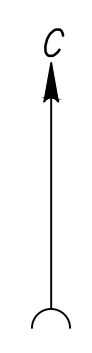

Линия сборки с листом 116

Линия сборки с листом 114

Лист № 115
 Дата: 25.11.24
 Проект: 115

НКХ5273-ПП3-0004				
Имя	Колл. лист	К. дата	Вариант	Дата
Разработчик	Гурьева	25.11.24		
Проверил	Зюбан	25.11.24		
Уч. отдела	Ермолина	25.11.24		
Директор	Кочетова	25.11.24		

«Реконструкция линейного сооружения – индивидуальный комплекс «Проблески элитного сервиса на участке Лиственный – Казань. Модернизация объектов для трансформации, оптимизация с учетом дополнительных объемов от 20'-400'»

Документация по планировке территории

Этажи: Лист | Листов

115

ГЕО СЕРВИС

Сделано конструктивных и планировочных решений. Масштаб 1:2000

НКХ5273-ПП3-0004_1_R.dwg

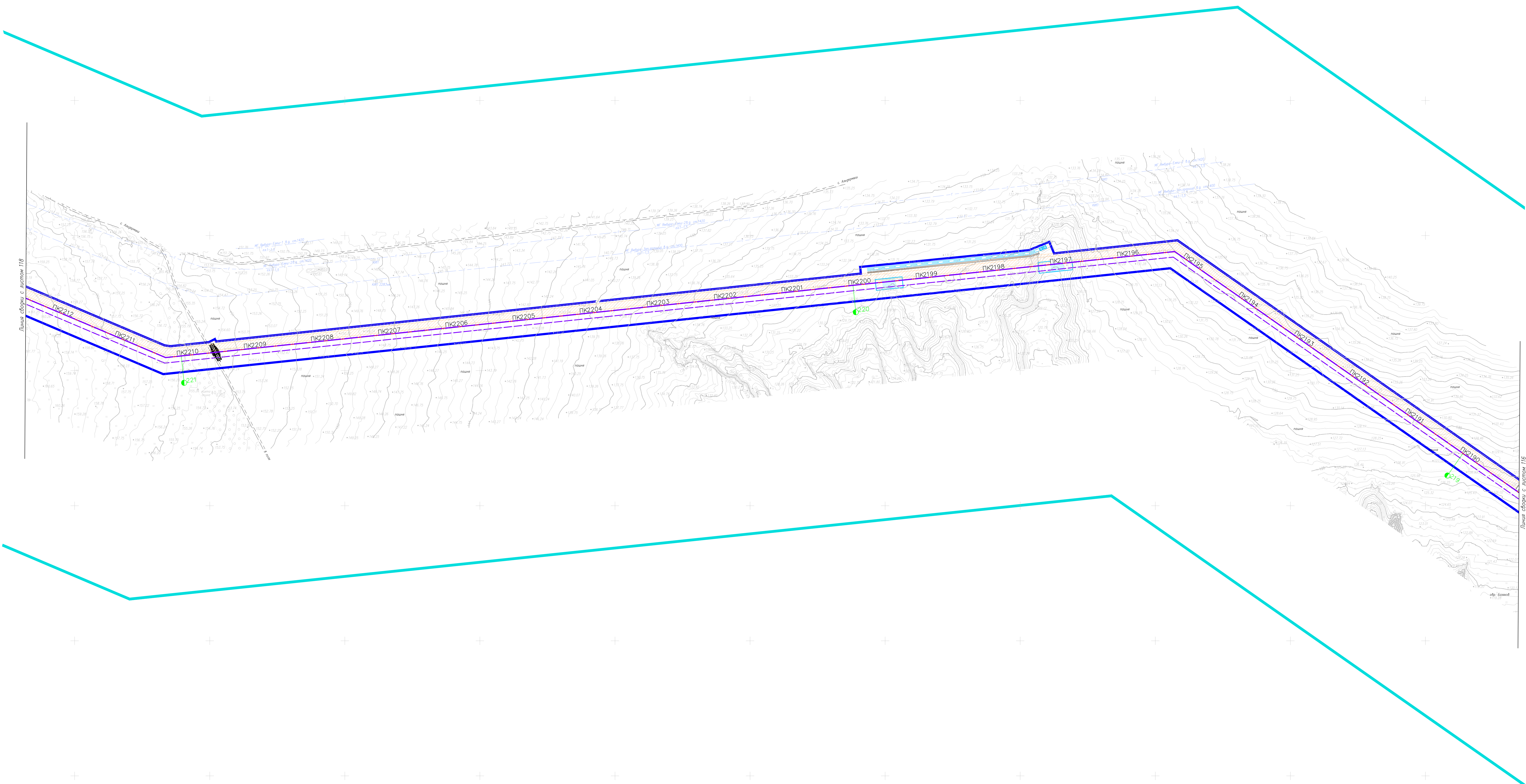
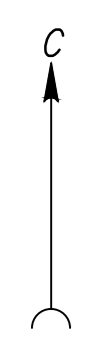

Лист № 117 из 117

НКХ5273-ПП3-004				
"Реконструкция линейно-сооружения - индивидуальный комплекс «Пробирные аппараты» на участке Пискаревский - Казань. Модернизация объектов для транспортировки, оптимизация с учетом дополнительных объемов от 20-400"				
Имя	Колл.	Лист	№	Дата
Разработчик	Гурьева	25.11.24		
Проверил	Зюбан	25.11.24		
Уч. отдела	Ермолина	25.11.24		
Директор	Кочетова	25.11.24		
НКХ5273-ПП3-004_1_R.dwg				117
Документация по планировке территории				117
Деталь конструктивных и планировочных решений. Масштаб 1:2000				117
ГЕО СЕРВИС				117

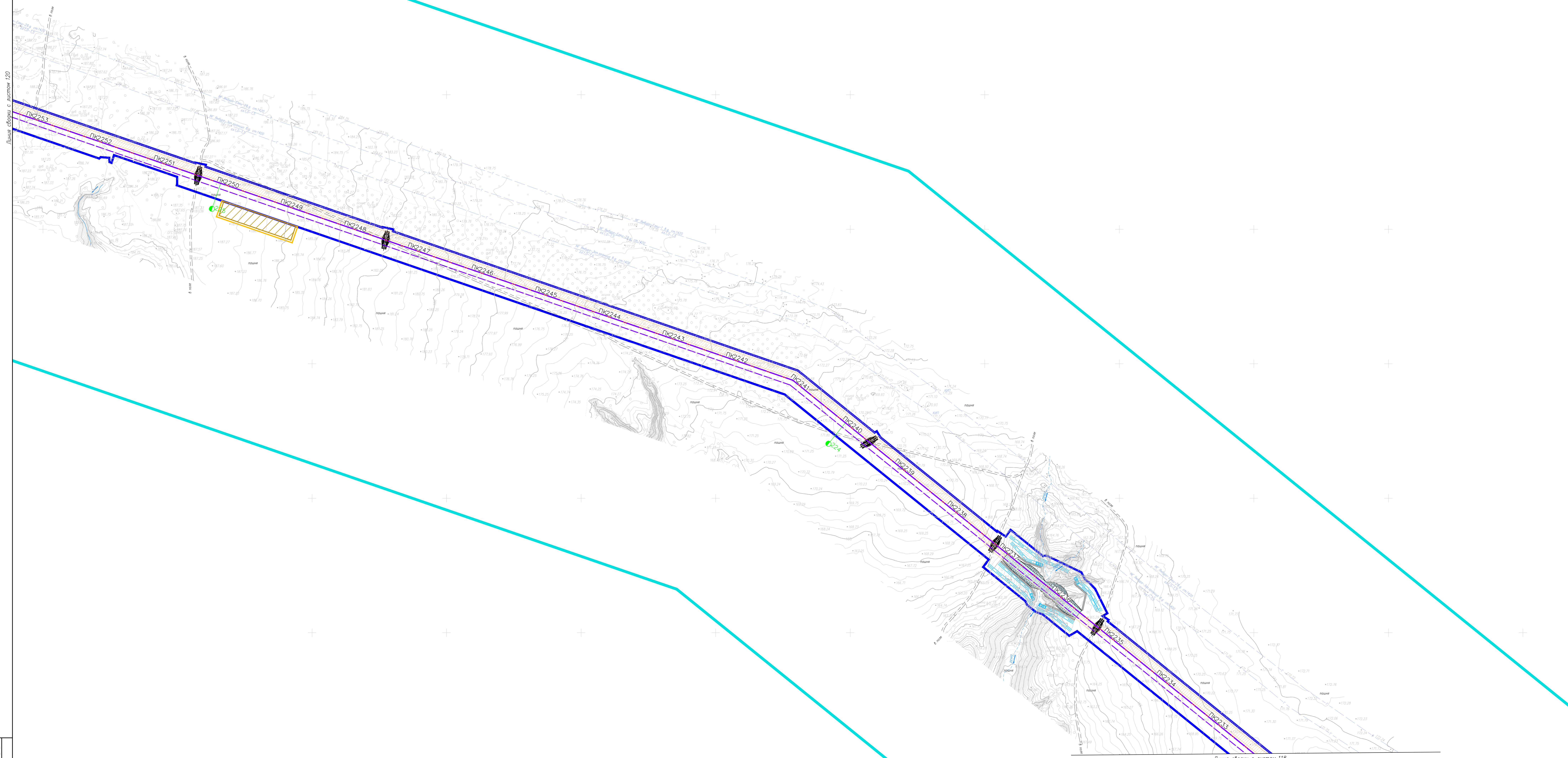
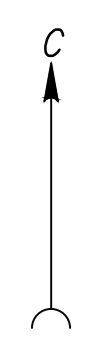

Лист № 118
 Дата: 25.11.24
 Проект: 118

НКХ5273-ПТЗ-0004				
"Реконструкция линейного сооружения - индивидуальный комплекс «Горьковский элеватороферос на участке Пушкинское - Казань. Модернизация объектов для транспортировки опилков с учетом дополнительных объемов от 21-400"				
Имя	Колл.	Лист	№	Дата
Разработчик	Гурьева	25.11.24		
Проверил	Зюбан	25.11.24		
Рук. отдела	Ермолина	25.11.24		
Директор	Кочетов	25.11.24		
Документация по планировке территории				Этажи
Лист				119
Деталь конструктивных и планировочных решений. Масштаб 1:2000				
НКХ5273-ПТЗ-0004_1_R.dwg				



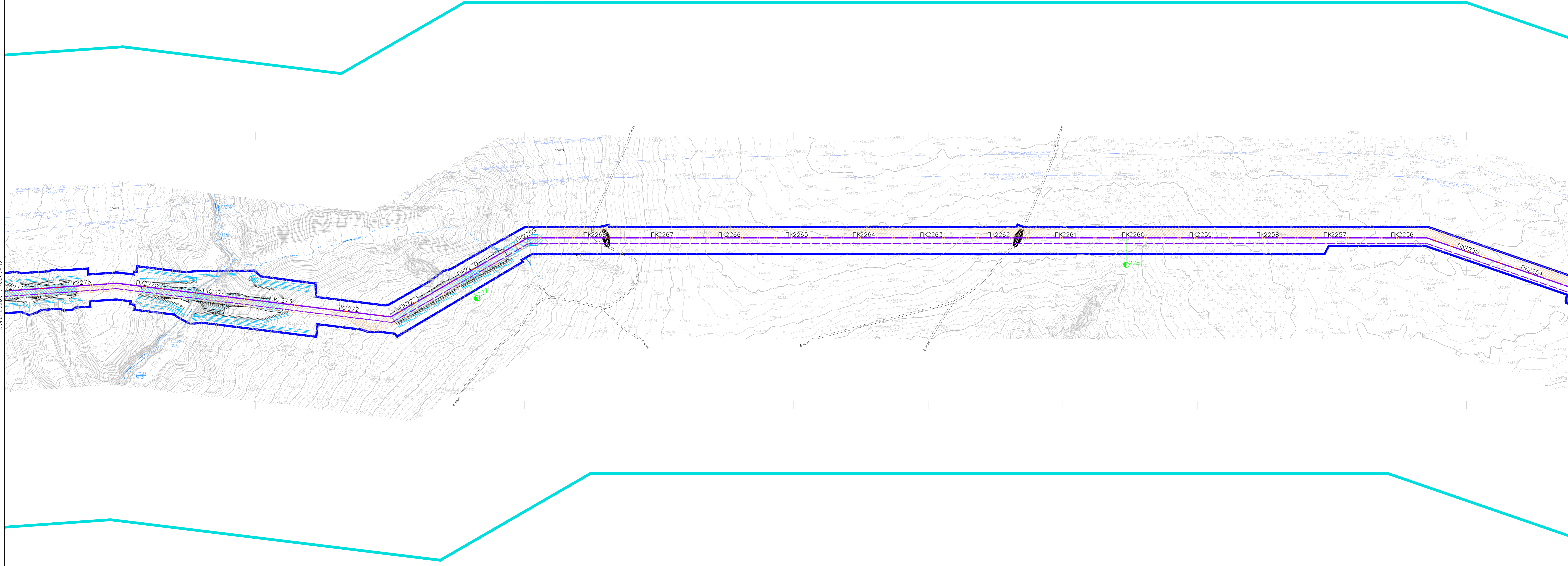
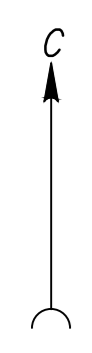

Листа сборки с листом 121

Листа сборки с листом 120

Лист № 123
Лист № 123
Лист № 123

				НКХ5273-ППТЗ-0004	
				"Реконструкция линейного сооружения - существующий комплекс «Пробирная опилкопереработка на участке Липянецкое - Казань. Модернизация объектов для транспортировки опилок с учетом дополнительных объемов от 20'-600"	
Имя	Колл. лист	К. дата	Подпись	Дата	Этажище Лист Листов
Разработчик	Гурьева	25.11.24			
Проверил	Зюбан	25.11.24			Документация по планировке территории
Уж. отдела	Ермолина	25.11.24			
Директор	Кочетов	25.11.24			Дано конструктивных и планировочных решений. Масштаб 1:2000
НКХ5273-ППТЗ-0004_1_R.dwg					
				ГЕО СЕРВИС	